

**Шкаф комбинированный 06.290**  
**Шкаф комбинированный 06.290 с зеркалом**  
 2100 x 1000 x 582

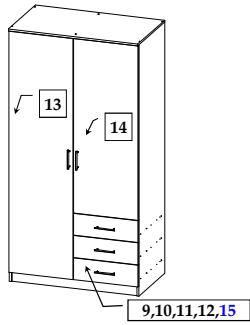

Шкаф комбинированный 06.290

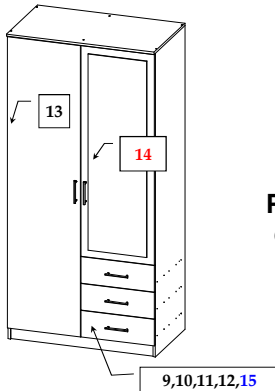

Шкаф комбинированный 06.290 с зеркалом

Евровинт 7 \* 50

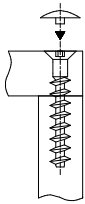

Эксцентриковая стяжка

**Качество мебели зависит от качества сборки. Рекомендуем доверять сборку специалистам!**

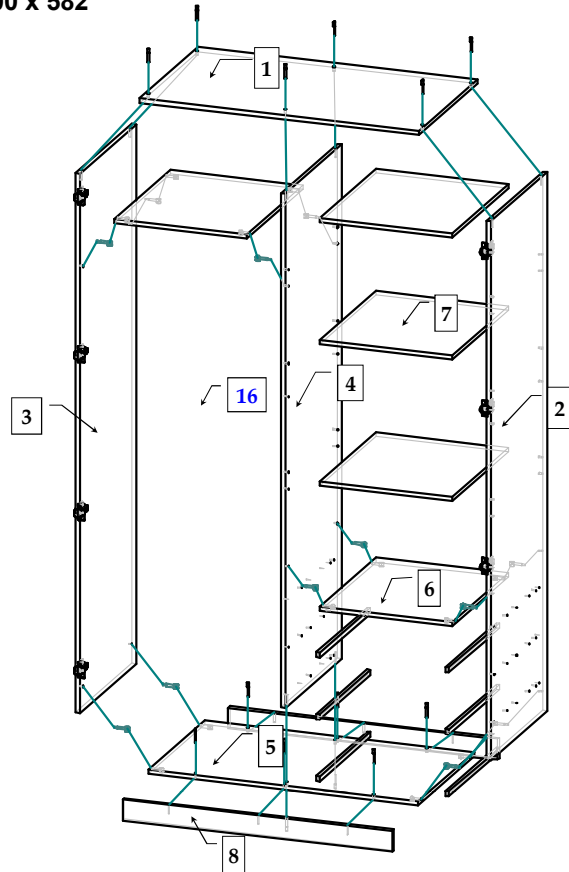
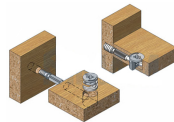

**Комплектовочная ведомость на детали**

№	Обозначение	Наименование	Размеры, мм.	Кол.	Материал	Пакет №
1	КН.НМ.06.290.00.01.00	Крышка	1000 x 578	1	ЛДСП 16,0мм.	пакет 1/2
2	КН.НМ.06.290.00.02.00	Стенка вертикальная	2080 x 554	1	ЛДСП 16,0мм.	пакет 1/2
3	КН.НМ.06.290.00.03.00	Стенка вертикальная	2080 x 554	1	ЛДСП 16,0мм.	пакет 1/2
4	КН.НМ.06.290.00.04.00	Стенка вертикальная	1984 x 554	1	ЛДСП 16,0мм.	пакет 1/2
5	КН.НМ.06.290.00.05.00	Стенка горизонтальная	966 x 554	1	ЛДСП 16,0мм.	пакет 1/2
6	КН.НМ.06.290.00.06.00	Стенка горизонтальная	475 x 554	2	ЛДСП 16,0мм.	пакет 1/2
7	КН.НМ.06.290.00.07.00	Полка	471 x 550	3	ЛДСП 16,0мм.	пакет 2/2
8	КН.НМ.06.290.00.08.00	Плинтус	966 x 80	2	ЛДСП 16,0мм.	пакет 1/2
9	КН.НМ.06.290.00.09.00	Фасадная стенка ящика	496 x 180	3	ЛДСП 16,0мм.	пакет 2/2
10	КН.НМ.06.290.00.10.00	Стенка ящика боковая левая	500 x 100	3	ЛДСП 16,0мм.	пакет 1/2
11	КН.НМ.06.290.00.11.00	Стенка ящика боковая правая	500 x 100	3	ЛДСП 16,0мм.	пакет 1/2
12	КН.НМ.06.290.00.12.00	Стенка ящика задняя	419 x 100	3	ЛДСП 16,0мм.	пакет 2/2
13	КН.НМ.06.290.00.13.00	Дверь	1996 x 496	1	ЛДСП 16,0мм.	пакет 2/2
06.290 с зеркалом	14	КН.НМ.06.290.00.14.00	Дверь в сборе	1	ЛДСП 16,0мм/ зеркало 4 мм.	пакет 2/2
для 06.290	14	КН.НМ.06.290.00.14.01	Дверь	1	ЛДСП 16,0мм.	пакет 2/2
	15	КН.НМ.06.290.00.15.00	Дно ящика ДВПО	3	ДВПО 4,0мм.	пакет 2/2
	16	КН.НМ.06.290.00.16.00	Ст.задняя ДВПО	2	ДВПО 4,0мм.	пакет 2/2

\*\*\* Предприятие - изготовитель оставляет за собой право на внесение изменений в конструкторско - технологическую документацию, усовершенствование конструкции изделия и замену фурнитуры на аналогичную. Перед сборкой внимательно ознакомьтесь с данной инструкцией. Проверьте комплектность фурнитуры и разберите ее по назначению. Упаковку и прокладочный материал можно использовать в качестве подстилочного материала при сборке. Сборку производите на ровной поверхности.

**Последовательность сборки**







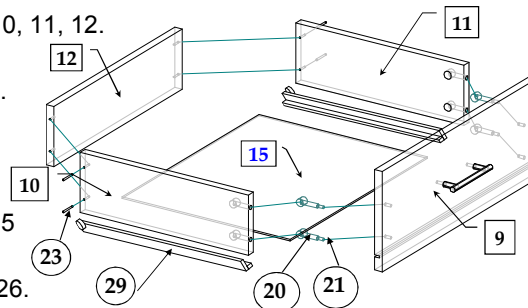













Шурупами 3 x 16, закрепите наконечники поз. 30 на стенках вертикальных поз. 2, 3 и плинтусах поз. 8. На вертикальных поз. 2, 4 шурупами 3,5 x 16 закрепите ответные планки роликовых направляющих поз. 29. Шурупами 4 x 16 на стенках вертикальных поз. 2, 3 закрепите ответные планки петель поз. 26. Эксцентриковыми стяжками поз. 20, 21 соедините стенку горизонтальную поз. 6 со стенками вертикальными поз. 2, 3, 4. Стенку горизонтальную поз. 5 соедините евровинтами поз. 23 со стенкой вертикальной поз. 4 и стяжкой эксцентриковой поз. 20, 21 со стенками вертикальными поз. 2, 3. Далее крышку поз. 1 соедините евровинтами поз. 23 со стенками вертикальными поз. 2, 3, 4. Далее евровинтами поз. 23 соедините плинтуса поз. 8 и стенку горизонтальную поз. 5. Стенки задние ДВПО поз. 16 закрепите шурупами 3x16 места, задних стенок закрепите скрепками поз. 28. Установите шкаф в вертикальное положение.

### Соберите выдвижные ящики.

1. Евровинтами 7 x 50 поз. 23 соедините стенки ящика поз. 10, 11, 12.
2. Эксцентриковыми стяжками поз. 20, 21 соедините стенки ящика боковые поз. 10, 11 с фасадной стенкой ящика поз. 9.
3. Шурупами 3 x 16 поз. 34 закрепите дно ящика поз. 15, для крепления к фасаду используйте фиксатор поз. 27.
4. Шурупами 3,5 x 16 поз. 35 закрепите ответные планки от роликовых направляющих поз. 29 через дно ящика поз. 15 к стенкам ящика поз. 10, 11. Установите ящики в проем. Шурупами 4 x 16 на дверях поз. 13, 14 закрепите петли поз. 26. Навесьте и отрегулируйте распашные двери поз. 13, 14. На внутренней стороне фасадов наклейте амортизаторы поз. 31. Закрепите ручки поз. 33. В отверстия  $\Phi 5,0\text{мм}$ . в стенках вертикальных поз. 2, 4 установите полкодержатели поз. 32. Установите полки поз. 7. Установите заглушки поз. 22, 24, 39.



### Комплектовочная ведомость на фурнитуру

№	Наименование	Кол.
	20 Эксцентрик	24
	21 Дюбель винчиваемый DU 232 оцинкован. $\Phi 5\text{ мм}$ .	24
	22 Заглушка для эксцентрика	24
	23 Евровинт 7 x 50	20
	24 Заглушка для евровинта	20
	25 Ключ для евровинта	1
	26 Петля для накладной двери 0	7
	27 Фиксатор для задней стенки	9
	28 Скрепка (для задней стенки)	10
	29 Роликовая направляющая L=500мм.	3
	30 Наконечник	4
	31 Амортизатор	10
	32 Полкодержатель металлический	12
	33 Ручка	5
	34 Шурупы 3 * 16	90
	35 3,5 * 16	28
	36 4 * 16	28
	37 Штангодержатель металлический	2
	38 Штанга металлическая овальная L=468мм.	1
	39 Заглушка для технологического отв. $\Phi 5\text{ мм}$ .	2

### ПРАВИЛА И УСЛОВИЯ БЕЗОПАСНОЙ ЭКСПЛУАТАЦИИ.

#### 1. Рекомендации по уходу за мебелью и ее эксплуатации

1.1 Помещение, в котором хранится или эксплуатируется мебель должно быть сухим с температурой воздуха не ниже +5С и не выше 40С. Необходимо предохранять поверхность изделия от механических повреждений. Допускается протирать поверхность сухой или влажной салфеткой без применения химических веществ.

#### 2. Требования безопасности мебельной продукции при эксплуатации.

2.1 Использование мебельной продукции, выпущенной в обращение, должно осуществляться по назначению мебели, указанному в маркировке, инструкции по сборке, эксплуатации и уходу, а также (при необходимости) с учетом допустимых предельных нагрузок, указанных изготовителем.

2.2 Мебельная продукция, поставляемая в разобранном виде, должна собираться в соответствии с приложенной изготовителем инструкцией по сборке, включающей комплектовочную ведомость и схему монтажа.

2.3 При эксплуатации мебельной продукции необходимо исключить попадание воды и иных жидкостей на элементы изделий мебели, соприкасающихся с полом. При монтаже моек, раковин в изделиях мебели для кухонь, ванных комнат, лабораторной мебели должна быть предусмотрена их гидроизоляция в местах контакта с поверхностью корпуса изделия мебели.

2.4 При установке изделий мебели в непосредственной близости от нагревательных и отопительных приборов их поверхности во время эксплуатации должны быть защищены от нагрева. Температура нагрева элементов мебели не должна превышать +40С.

### ГАРАНТИЙНЫЙ ТАЛОН

Изготовитель гарантирует соответствие мебели требованиям ГОСТ 16371-2014 "Мебель. Общие технические условия." и ТР ТС 025/2012 "О безопасности мебельной продукции." при соблюдении условий транспортирования, хранения, сборки и эксплуатации. В течении действия гарантийного срока изготовитель рассматривает претензии потребителей по качеству мебели и производит ремонт или замену деталей изделия. Гарантийный срок эксплуатации 24 месяца со дня продажи мебели через торговую сеть

#### Условия гарантии.

Претензии по комплектности фурнитуры принимаются с предъявлением инструкции по сборке и гарантийным талоном (копия).

Претензии по качеству деталей принимаются с предъявлением этикетки от упаковки.

Все гарантийные работы производятся только при предъявлении настоящего гарантийного талона.

#### СВИДЕТЕЛЬСТВО О ПРИЕМКЕ. ЗАКАЗ №

Мебель соответствует ГОСТ 16371-2014 и ТРТС 025/2012 и признана годной к эксплуатации.

Дата выпуска изделия \_\_\_\_\_

Дата реализации \_\_\_\_\_

С условиями гарантийного обслуживания ознакомлен \_\_\_\_\_

Талон сохранять в течении гарантийного срока.

(подпись покупателя)

Срок службы изделия 10 лет.

Претензии принимаются по адресу:

606400 Российская Федерация, Нижегородская обл., г. Балахна, ул. Челюскинцев, д. 27.

WEB-адрес: www.olmeko.ru Тел./факс: 8(83144)6-67-77

